

CORONAS CONSTRUCCIÓN

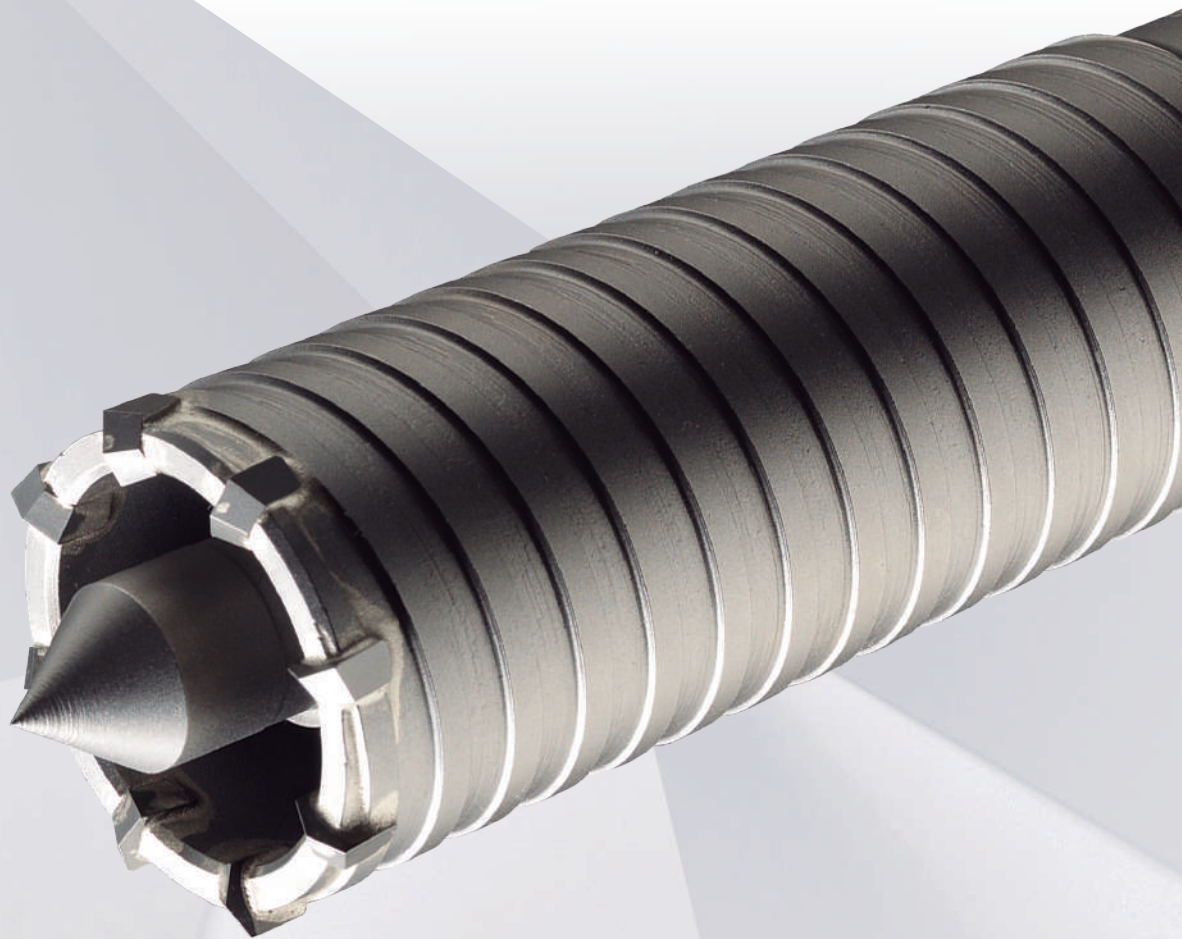

BLUE-MASTER[®]
by *CELESA*

CUTTING TECHNOLOGIES

CORONA EXTRA PROFESIONAL DIENTES DE METAL DURO Y MANGO SDS-PLUS

Coronas

Rosa

Ref. 600W

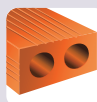

MD

80 mm
CAPACIDAD
DE CORTE

- Para trabajar con este tipo de coronas se precisan de tres elementos, que se facturan de forma independiente:
 - Corona: Disponible en los diámetros indicados.
 - Husillo mango SDS-Plus en sus diferentes longitudes con rosca redonda.
 - Punzón centrador.
- No taladrar metales, ni porcelánico, ni hormigón armado.
- Sacar la corona del orificio practicado en rotación.
- Cuando tenga que emplear husillos largos, utilice previamente los cortos hasta su límite, con motivo de prevenir su rotura debido a la torsión creciente a través del mismo.
- Trabajar a 700 R.P.M.
- Trabajos en percusión.

600W		
	Ø mm	€
600W25C	25	80,44*
600W29C	29	85,78*
600W32C	32	95,47*
600W35C	35	106,11*
600W45C	45	133,97*
600W55C	55	149,95*
600W60C	60	161,84*
600W65C	65	172,49*
600W70C	70	185,33*
600W75C	75	198,16*
600W80C	80	210,99*
600W90C	90	241,05*
600W100C	100	268,90*

- El precio no incluye husillo, ni punzón centrador.

*Hasta fin de existencias



MAYOR RESISTENCIA DE LA CORONA
GRACIAS A SU MANGO
EXTRA ROBUSTO



Ref. 600WSDS1105



Ref. 600WSDS1200



Ref. 600WSDS1300



Ref. 600WSDS2105



Ref. 600WSDS2200



Ref. 600WSDS2300



Ref. 600WP

HUSILLOS PARA CORONAS EXTRA PROFESIONALES

	DESCRIPCIÓN	RANGO Ø mm	€
600WSDS1105	Husillo SDS Plus 105 mm	25 - 38	21,78
600WSDS1200	Husillo SDS Plus 200 mm	25 - 38	26,96
600WSDS1300	Husillo SDS Plus 300 mm	25 - 38	32,01
600WSDS2105	Husillo SDS Plus 105 mm	45 - 100	24,37
600WSDS2200	Husillo SDS Plus 200 mm	45 - 100	35,95
600WSDS2300	Husillo SDS Plus 300 mm	45 - 100	47,39
600WP0	Punzón centrador	25 - 29	30,80
600WP1	Punzón centrador	32 - 38	30,80
600WP2	Punzón centrador	45 - 100	30,80

CORONA EXTRA PROFESIONAL HÍBRIDA DIENTES DE METAL DURO

Ref. CW



95 mm
CAPACIDAD
DE CORTE

Coronas

Rosa



- Para trabajar con este tipo de coronas se precisan de tres elementos, que se facturan de forma independiente:
 - Corona: Disponible en los diámetros indicados.
 - Husillo mango SDS-Plus y SDS-Max en sus diferentes longitudes con rosca redonda.
 - Punzón centrador.
- No taladrar metales, ni porcelánico, ni hormigón armado.
- Sacar la corona del orificio practicado en rotación.
- Trabajar a 700 R.P.M.

	CW	
	Ø mm	€
CW25	25	62,44
CW27	27	63,30
CW30	30	72,65
CW35	35	80,15
CW40	40	92,57
CW45	45	107,02
CW50	50	118,96
CW60	60	135,07
CW65	65	162,55
CW68	68	172,43
CW70	70	177,18
CW75	75	190,46
CW80	80	208,20
CW90	90	215,68
CW95	95	250,25
CW100	100	275,55
CW105	105	294,79
CW110	110	325,81
CW115	115	362,48
CW120	120	362,48
CW130	130	413,61
CW140	140	476,01
CW150	150	497,18
CW160	160	565,94
CW170	170	614,61
CW180	180	666,44
CW190	190	764,26
CW200	200	814,54



**MAYOR RESISTENCIA DE LA CORONA
GRACIAS A SU MANGO
EXTRA ROBUSTO**

* El precio no incluye husillo, ni punzón centrador.



Ref. CWSDS-105



Ref. CWSDS-200



Ref. CWSMAX-105



Ref. CWSMAX-200



Ref. CWBR

HUSILLOS PARA CORONAS EXTRA PROFESIONALES

	DESCRIPCIÓN	RANGO Ø mm	€
CWSDS-105	Husillo SDS Plus 105 mm	25 - 200	31,66
CWSDS-200	Husillo SDS Plus 200 mm	25 - 200	49,83
CWSDS-300	Husillo SDS Plus 300 mm	25 - 200	65,93
CWSDS-450	Husillo SDS Plus 450 mm	25 - 200	89,29
CWSMAX-200	Husillo SDS Max 200 mm	25 - 200	49,83
CWSMAX-300	Husillo SDS Max 300 mm	25 - 200	65,93
CWSMAX-450	Husillo SDS Max 450 mm	25 - 200	89,29
CWBR	Broca guía Ø10 x 160 mm	25 - 200	18,99

CORONA PARA CONSTRUCCIÓN DIENTES DE METAL DURO MANGO SISTEMA SDS-PLUS Y HEXAGONALES DE 11 mm.

Coronas

Rosa

Ref. HA

54 mm
CAPACIDAD
DE CORTE

- El conjunto se compone de tres piezas:
 - Corona: Disponible en los diámetros indicados
 - Husillos: Rosca M16 x 2. Disponible en mango cilíndrico o SDS PLUS
 - Broca Guía Ø 8 mm
- No taladrar metales, ni porcelánico, ni hormigón armado.
- Sacar la corona del orificio practicado en rotación.
- Trabajar a 700 R.P.M.
- Trabajos en percusión.

HUSILLOS MANGO HEXAGONAL DE 11mm

	HA		
	Ø mm	Z	€
HA25	25	4	57,79
HA30	30	6	61,97
HA35	35	6	66,47
HA40	40	6	72,46
HA50	50	6	83,10
HA68	68	6	92,47
HA82	82	6	120,36
HA90	90	6	141,69
HA100	100	6	160,64
HA112	112	6	193,70

* El precio no incluye husillo, ni broca guía.

	DESCRIPCIÓN	RANGO Ø mm	€
HA11X78	Corto. Mango 78 mm	Portabrocas	29,05
HA11X220	Largo. Mango 220 mm	hasta 13 mm	40,76
HA11X370	Extralargo. Mango 370 mm	de capacidad	49,56

HUSILLOS CON MANGO SDS PLUS

	DESCRIPCIÓN	€
HA105SDS	Corto. Mango SDS PLUS 105 mm	34,83
HA220SDS	Largo. Mango SDS PLUS 220 mm	46,63
HA370SDS	Extralargo. Mango SDS PLUS 370 mm	56,46

BROCA GUÍA Ø 8 x 120 mm

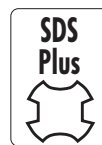
HA8X120
7,35 €
HUSILLOS INTEGRALES SDS PLUS "ANTIROTURA"

	DESCRIPCIÓN	€
HA175SDSM	Corto. SDS PLUS 175 mm	78,72
HA340SDSM	Largo. SDS PLUS 340 mm	102,69
HA440SDSM	Extralargo. SDS PLUS 440 mm	120,14

CORONA DE CONSTRUCCIÓN LIGERA, DIENTES DE METAL DURO MANGO HEXAGONAL Y SDS PLUS

Ref. MD



60 mm
CAPACIDAD
DE CORTE



- El conjunto se compone de tres piezas:
 - Corona: Disponible en los diámetros indicados
 - Husillos: Rosca M16 x 2. Disponible en mango hexagonal o SDS PLUS
 - Broca Guía Ø 8 mm
- No taladrar metales, ni porcelánico, ni hormigón armado.
- Sacar la corona del orificio practicado en rotación.
- Trabajar a 700 R.P.M.
- Trabajos en percusión.

	Ø mm	MD	€
MD22SH	22		33,70
MD25SH	25		40,98
MD27SH	27		41,56
MD30SH	30		47,68
MD35SH	35		52,62
MD40SH	40		60,76
MD45SH	45		67,17
MD50SH	50		69,20
MD60SH	60		78,88
MD65SH	65		79,34
MD68SH	68		79,43
MD70SH	70		103,38
MD75SH	75		111,13
MD80SH	80		113,90
MD90SH	90		117,99
MD95SH	95		127,77
MD100SH	100		134,23
MD120SH	120		159,76

* El precio no incluye husillo, ni broca guía.

HUSILLOS MANGO HEXAGONAL DE 11mm



	DESCRIPCIÓN	RANGO Ø mm	€
HA11X78	Corto. Mango 78 mm	Portabrocas	29,05
HA11X220	Largo. Mango 220 mm	hasta 13 mm	40,76
HA11X370	Extralargo. Mango 370 mm	de capacidad	49,56

HUSILLOS CON MANGO SDS PLUS



	DESCRIPCIÓN	€
HA105SDS	Corto. Mango SDS PLUS 105 mm	34,83
HA220SDS	Largo. Mango SDS PLUS 220 mm	46,63
HA370SDS	Extralargo. Mango SDS PLUS 370 mm	56,46

BROCA GUÍA Ø 8 x 120 mm



HA8X120
7,35 €

HUSILLOS INTEGRALES SDS PLUS "ANTIROTURA"



	DESCRIPCIÓN	€
HA175SDSM	Corto. SDS PLUS 175 mm	78,72
HA340SDSM	Largo. SDS PLUS 340 mm	102,69
HA440SDSM	Extralargo. SDS PLUS 440 mm	120,14

CORONA DE CONSTRUCCIÓN PESADA PARA HORMIGÓN ARMADO MANGO SDS MAX

Coronas

Rosa

Ref. MH



MD

100 mm
CAPACIDAD
DE CORTE

- No utilizar en metal, ni cerámicas.
- Ligeros empujes axiales, que habrá que reducir aún más al comenzar a trabajar la ferralla.
- Quitar el punzón cuando la corona haya penetrado en el material.
- Trabajar a 500 R.P.M.
- Trabajos en percusión.



1- Utilizar el punzón guía al iniciar el taladro.

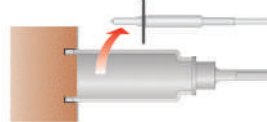

2- Extraemos el punzón cuando la corona haya penetrado levemente.



	MH		
	Ø mm	Z	€
MH25	25	4	123,85
MH29	29	4	132,16
MH32	32	4	147,12
MH35	35	4	163,54
MH38	38	4	181,69
MH45	45	6	206,38
MH50	50	8	219,64
MH55	55	10	231,28
MH60	60	10	249,43
MH65	65	10	265,82
MH70	70	12	285,78
MH75	75	12	305,52
MH80	80	12	325,30
MH90	90	14	371,50
MH100	100	16	414,55
MH120	120	18	503,61
MH150	150	24	705,61



MAYOR RESISTENCIA DE LA CORONA
GRACIAS A SU MANGO
EXTRA ROBUSTO

El precio no incluye husillo, ni punzón centrador.

Ref. MHSK1MAX

Ref. MHCP

HUSILLOS PARA CORONAS EXTRA PROFESIONALES

	DESCRIPCIÓN	RANGO Ø mm	€
MHSK1MAX	Husillo SDS MAX Lt:300 mm	25 - 35	101,61
MHSK2MAX	Husillo SDS MAX Lt:300 mm	38 - 150	105,83
MHCPO	Punzón centrador Nº 0	25 - 29	56,46
MHCP1	Punzón centrador Nº 1	32 - 35	56,46
MHCP2	Punzón centrador Nº 2	38 - 150	56,46

CORONA PESADA PARA CONSTRUCCIÓN, DIENTES DE METAL DURO MANGO ROSCADO ANTI-ROTURA

Ref. HAR



80 mm
CAPACIDAD
DE CORTE



- El conjunto se compone de tres piezas:
 - Corona: Disponible en los diámetros indicados.
 - Husillo en rosca redonda: Disponible en SDS MAX, Estriado y hexagonal (19 y 13 mm)
 - Broca Guía para coronas HAR Ø 11 mm.
- No taladrar metales, ni porcelánico, ni hormigón armado.
- Sacar la corona del orificio practicado en rotación.
- Cuando tenga que emplear husillos largos, utilice previamente los cortos hasta su límite, con motivo de prevenir su rotura debido a la torsión creciente a través del mismo.
- Trabajar a 600 R.P.M.
- Trabaja en percusión.

	HAR	
	Ø mm	€
HAR050	50	162,35
HAR055	55	175,68
HAR068	68	186,35
HAR082	82	258,35
HAR090	90	298,38
HAR100	100	322,38
HAR125	125	362,37
HAR150	150	469,07

El precio incluye la broca guía, pero no el husillo.

HUSILLOS CON MANGO SDS MAX



	DESCRIPCIÓN	€
HARMAX200	Mango SDS MAX. Lt:200 mm	75,54
HARMAX460	Mango SDS MAX. Lt:460 mm	89,02

HUSILLOS MANGO HEXAGONAL 13/19 mm



	DESCRIPCIÓN	€
HAR13X200	Mango hexagonal 13mm Lt:200 mm	75,54
HAR13X460	Mango hexagonal 13mm Lt:460 mm	89,02
HAR19X200	Mango hexagonal 19mm Lt:200 mm	48,96

HUSILLOS CON MANGO ESTRIADO



	DESCRIPCIÓN	€
HAREST200	Mango Estriado. Lt:200 mm	75,54
HAREST460	Mango Estriado. Lt:460 mm	89,02

BROCAS GUÍA CORONAS HAR Ø11x135 mm



HAR11X135
15,80 €

- La rosca de los husillos y coronas Ref. HAR, de esta página es especial. Por lo tanto, no son compatibles con ningún otro tipo de coronas, que las tarifadas en la presente página.

CORONA DIAMANTE ELECTRODEPOSITADO PARA GRANITO, MÁRMOL, PORCELÁNICOS Y PLÁSTICOS REFORZADOS

 Ref. CDE
 Ref. CMAD

40 mm
CAPACIDAD
DE CORTE
MANGO SOLIDARIO

	Ø mm	CDE €
CDE12	12	55,32
CDE14	14	55,85
CDE16	16	59,03
CDE18	18	62,21
CDE20	20	70,52
CDE25	25	78,14
CDE28	28	81,13
CDE30	30	86,04
CDE32	32	90,12
CDE35	35	94,09
CDE40	40	98,44
CDE43	43	99,66
CDE45	45	100,16
CDE50	50	100,45
CDE65	65	118,61
CDE68	68	133,27
CDE75	75	163,09
CDE80	80	172,32
CDE90	90	195,21
CDE100	100	195,21
CDE120	120	229,08

Estos precios incluyen el husillo y la broca guía.

MANGO INTERCAMBIABLE ROSCADO

- Taladrado seriado de Fibra de Vidrio, Carbono, Poliester,...
- El punzón expulsa el testigo automáticamente.



	Ø mm	CMAD €
CMAD20	20	142,06
CMAD22	22	148,71
CMAD25	25	153,52
CMAD28	28	156,81
CMAD30	30	159,08
CMAD32	32	163,83
CMAD35	35	189,04
CMAD40	40	198,77
CMAD45	45	210,23
CMAD50	50	221,46

Estos precios no incluyen el husillo.

BROCA GUÍA Ø 5 mm

 BW90500
 26,50 €

- Desmontar la broca guía cuando la corona ya ha penetrado sobre el material.
- Se recomienda la utilización de la guía "GCD" para coronas.
- Sacar la corona del orificio practicado en rotación, para evitar roturas debido al "efecto palanca".
- Debe ser refrigerada con agua.
- Velocidad de corte R.P.M.:
 Ø 100 mm: 400 R.P.M.
 Ø 50 mm: 800 R.P.M.
 Ø 20 mm: 1300 R.P.M.
- Exclusivamente en Rotación, sin percutor.

GUÍA PARA CORONAS

 GCD
 43,61 €

Capacidad: Ø 10 a 83 mm

BOTE DE REFRIGERACIÓN

 GBP
 9,73 €

Capacidad: 1,1 l.



GCD

GBP

HUSILLOS CON REFRIGERACIÓN INTERIOR

	DESCRIPCIÓN	€
350MC13	Husillo Mango cilíndrico Ø 13 mm	227,40
350MC16	Husillo Mango cilíndrico Ø 16 mm	227,40



CORONA DE DIAMANTE HORMIGÓN ARMADO

Ref. CHH



300-450
CAPACIDAD
DE CORTE

Coronas

Rosa

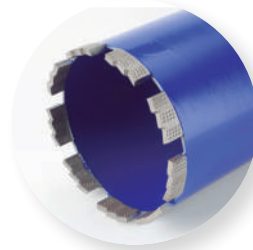

1" 1/4

- Nueva Corona Segmentada para trabajo pesado en construcción.
- Alto rendimiento en trabajo intensivo en hormigón armado, hormigón abrasivo, granito, piedra, ladrillo y asfalto.
- Refrigerar con agua abundante.
- Trabajo constante y eficaz que alarga la vida de la herramienta y máquina.
- Segmentos más resistentes y con mayor contenido en diamante para obtener el máximo rendimiento.
- Mejor evacuación de escombros, menor esfuerzo en máquina.
- Óptima gestión del esfuerzo en máquina de alta potencia.

	Ø mm	L1 mm	L2 mm	Z	KW	CHH €
CHH32	32	380	300	3	0,7>1,2	146,15
CHH42	42	380	300	4	0,7>1,2	159,44
CHH52	52	520	450	5	0,7>1,2	172,74
CHH62	62	520	450	6	0,7>1,2	199,32
CHH72	72	520	450	6	0,7>1,2	239,21
CHH82	82	520	450	7	1,2>2,3	252,51
CHH92	92	520	450	8	1,2>2,3	292,37
CHH102	102	520	450	9	1,2>2,3	318,98
CHH112	112	520	450	9	1,2>2,3	332,26
CHH122	122	520	450	10	1,2>2,3	358,84
CHH127	127	520	450	11	1,2>2,3	378,71
CHH132	132	520	450	11	1,2>2,3	398,72
CHH142	142	520	450	12	1,2>2,3	465,18
CHH152	152	520	450	12	1,2>2,3	465,18
CHH162	162	520	450	12	2,3>3,9	491,78
CHH172	172	520	450	13	2,3>3,9	558,23
CHH182	182	520	450	13	2,3>3,9	571,53
CHH200	200	520	450	15	2,3>3,9	638,00
CHH225	225	520	450	15	2,3>3,9	757,62
CHH250	250	520	450	16	2,3>3,9	837,37
CHH300	300	520	450	17	2,3>3,9	1.063,37

CORONA DE DIAMANTE SOLDADO AL VACÍO PARA GRANITO, MÁRMOL Y PORCELÁNICOS

Coronas

Grís

Rosa

Ref. CSE

**SERIE
DIAMOND**

M14x2

**35 mm
CAPACIDAD
DE CORTE**

**ESPECIAL
TRABAJO
EN SECO**

M14x2
Especial amoladoras angulares
(radiales)

	Ø mm	CSE €
CSE05*	5	54,60
CSE06*	6	54,76
CSE08*	8	55,22
CSE10*	10	55,83
CSE12*	12	56,98
CSE14*	14	57,52
CSE16	16	60,79
CSE18	18	64,07
CSE20	20	72,62
CSE22	22	75,59
CSE25	25	80,46
CSE27	27	83,32
CSE30	30	88,61
CSE32	32	92,80
CSE35	35	96,89
CSE38	38	98,57
CSE40	40	101,37
CSE45	45	103,15
CSE50	50	103,46
CSE51	51	107,39
CSE55	55	109,45
CSE57	57	115,55
CSE60	60	119,28
CSE65	65	122,14
CSE67	67	131,32
CSE68	68	137,25
CSE70	70	150,44
CSE75	75	167,95
CSE80	80	177,47
CSE83	83	200,55



- Especial para trabajar en porcelánico en SECO si bien el agua aumenta exponencialmente su rendimiento.
- Amarre con rosca hembra M14X2 para trabajar con amoladoras angulares (radiales).
- Empezar a perforar con la corona ligeramente inclinada (ángulo de 15° o 30°) y enderezarla progresivamente, sin necesidad de guías.
- Taladrar el porcelánico realizando suaves movimientos giratorios para facilitar la posterior extracción del núcleo.
- Mas perforaciones en mismo tiempo y con menos esfuerzo.
- Extraer el núcleo de perforación tras cada taladro.

ADAPTADORES PARA CSE

ALCSEX50



ADCSE-MAX



ADCSE-PLUS

	DESCRIPCIÓN	L mm	€
ALCSEX50	Alargador 50mm CSE M14X2,00 Ø22mm	50	14,63
ALCSEX75	Alargador 75mm CSE M14X2,00 Ø22mm	75	16,73
ADCSE-MAX	Adaptador CSE M14X2,00 SDS MAX	113	36,36
ADCSE-PLUS	Adaptador CSE M14X2,00 SDS PLUS	90	20,63

LATA DE PARAFINA LUBRICANTE

20 cm3

**PACSE
8,82 €**

Estos precios no incluyen el husillo

* Ø 5 a 14 mm la corona contiene parafina vegetal de refrigeración.

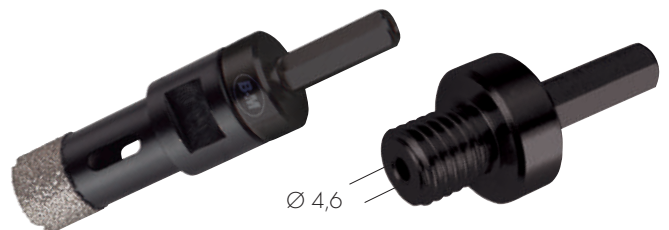
HUSILLO MANGO HEXAGONAL PARA CSE

Ø 4,6

**ADCSE
14,95 €**
BROCA GUÍA PARA HUSILLO ADCSE OPCIONAL

**BW90500
26,50 €**

JUEGO DE CORONAS DE DIAMANTE SOLDADO AL VACÍO PARA GRANITO, MÁRMOL Y PORCELÁNICOS

Ref. CSE

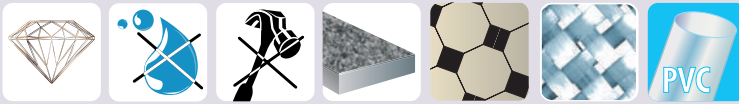

35 mm
CAPACIDAD
DE CORTE

Especial
Trabajo
en Seco

Serie
Diamond

JUEGO DE 4 CORONAS CSE + HUSILLO+ PARAFINA

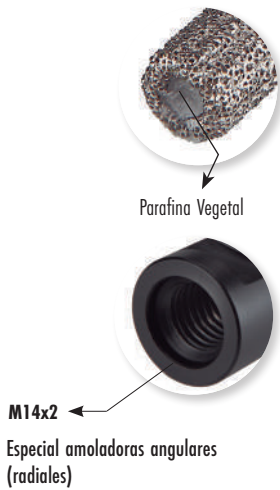

CSE9328

4 Coronas CSE: Ø 5 - 6 - 8 - 10 mm
1 Husillo Ref.ADCSE
1 Bote de Parafina Vegetal Ref. PACSE 20 cm³

185,68 €

AVELLANADORES DE DIAMANTE SOLDADO AL VACÍO PARA GRANITO, MÁRMOL Y PORCELÁNICOS

Ref. AVD

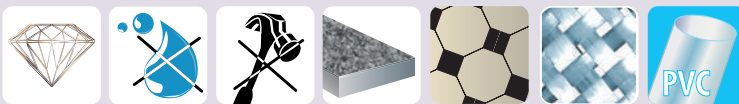

M14x2

Especial
Trabajo
en Seco

Serie
Diamond

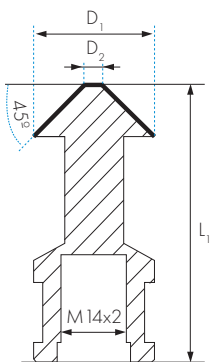

	D1	D2	α	L1		AVD
	mm	mm		mm		€
AVD0630	6,30	1,50	90º	45	M14X2	83,23
AVD0830	8,30	2,00	90º	50	M14X2	83,23
AVD1040	10,40	2,50	90º	50	M14X2	83,23
AVD1240	12,40	2,80	90º	56	M14X2	91,55
AVD1650	16,50	3,20	90º	60	M14X2	99,87
AVD2050	20,50	3,50	90º	63	M14X2	104,04
AVD2500	25,00	3,80	90º	67	M14X2	130,05
AVD3100	31,00	4,20	90º	71	M14X2	161,26

- Especial para trabajar en porcelánico en SECO si bien el agua aumenta exponencialmente su rendimiento.
- Amarre con rosca hembra M14X2 para trabajar con amoladoras angulares (radiales)

CORONA DE CARBURO DE TUNGSTENO PARA MATERIALES NO METÁLICOS

Coronas

Rosa

Ref. MG

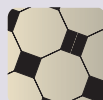
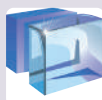
30 mm
CAPACIDAD
DE CORTE

ACABADOS MUY FINOS

- Excelente comportamiento en aglomerado y madera.



Ø mm	Cartón		Blister	
	Ref.	€	Ref.	€
16	MG16	17,96	MG16B	17,96
19	MG19	18,86	MG19B	18,86
20	MG20	19,34	MG20B	19,34
22	MG22	19,34	MG22B	19,34
25	MG25	19,77	MG25B	19,77
29	MG29	21,32	MG29B	21,32
32	MG32	21,60	MG32B	21,60
35	MG35	22,35	MG35B	22,35
38	MG38	24,39	MG38B	24,39
44	MG44	26,06	MG44B	26,06
48	MG48	26,58	MG48B	26,58
51	MG51	26,58	MG51B	26,58
54	MG54	27,72	MG54B	27,72
57	MG57	27,84	MG57B	27,84
60	MG60	29,79	MG60B	29,79
64	MG64	29,79	MG64B	29,79
70	MG70	37,92	MG70B	37,92
76	MG76	40,68	MG76B	40,68
83	MG83	41,55	MG83B	41,55
86	MG86	43,64		
95	MG95	46,15		
102	MG102	47,02		
114	MG114	48,61		

* El precio no incluye husillo, ni broca guía.

HUSILLOS PARA CORONAS Ref. MG

	Ø mm	EMBALAJE	€
B5519-CM	16 - 29	En caja	18,76
B5546-CM	32 - 114	En caja	28,46
B5519-CMS	16 - 29	En blister	18,76
B5546-CMS	32 - 114	En blister	28,46

BROCAS GUÍA CON PUNTA
DE METAL DURO Ø 6,35 mm

	LTmm	EMBALAJE	€
B8537	82 mm	En caja	5,41
B8538	97 mm	En caja	5,41
B8537S	82 mm	En blister	6,75
B8538S	97 mm	En blister	6,75

ESTUCHE CORONAS MASTER-GRIT



Ref. MG9573



Ref. MG9572

MG9571 6 Coronas MG:
22 - 35 - 51 - 60 - 64 - 70 mm

Contenido

- 1 Husillo Ref. B5519-CM Ø 9,5 Capacidad 14-30
- 1 Husillo Ref. B5546-CM Ø 9,5 Capacidad 32-250
- 1 Adaptador husillo Ref. B5511

177,24 €

MG9572 10 Coronas MG:
20-22-25-32-35-38-44-60-70-76 mm

Contenido

- 1 Husillo Ref. B5519-CM Ø 9,5 Capacidad 14-30
- 1 Husillo Ref. B5546-CM Ø 9,5 Capacidad 32-250
- 1 Adaptador husillo Ref. B5511

253,62 €

MG9573 7 Coronas MG:
20 - 25 - 29 - 38 - 44 - 60 - 70 mm

Contenido

- 1 Husillo Ref. B5519-CM Ø 9,5 Capacidad 14-30
- 1 Husillo Ref. B5546-CM Ø 9,5 Capacidad 32-250
- 1 Adaptador husillo Ref. B5511

187,49 €

CORONA DE ALTO RENDIMIENTO PARA MADERA CON DIENTES DE METAL DURO

Ref. CM

MD

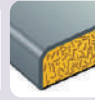

60 mm
CAPACIDAD
DE CORTE



- Elevada velocidad de corte.
- Gran desahogo lateral.
- Larga duración, incluso en materiales abrasivos.
- Óptimo acabado del agujero.
- Exclusivamente en Rotación.



	Ø mm	CM €
CM022	22	29,69
CM025	25	32,12
CM027	27	33,61
CM030	30	36,91
CM032	32	40,10
CM035	35	40,10
CM038	38	48,07
CM040	40	48,07
CM045	45	52,14
CM050	50	56,87
CM055	55	59,82
CM060	60	65,12
CM062	62	73,35
CM065	65	73,35
CM068	68	80,78
CM070	70	83,74
CM075	75	95,73
CM080	80	95,73
CM090	90	105,53
CM095	95	118,20
CM100	100	118,20
CM110	110	139,03
CM120	120	156,10
CM125	125	165,90
CM130	130	189,30
CM140	140	212,20
CM150	150	218,95
CM160	160	235,09

VELOCIDAD DE CORTE	
RANGO Ø mm	R.P.M.
22 - 27	2.800
30 - 38	2.300
40 - 50	1.800
55 - 60	1.500
62 - 80	1.000
90 - 100	700
108 - 125	500

Estos precios incluyen el husillo y la broca guía.

HUSILLOS PARA CORONAS DE MADERA



Ref. CMB5520



Ref. CMB5545



Ref. CMB5556SDS

DESCRIPCIÓN	€
CMB5520 Mango hexagonal 11 mm coronas Ø 22-40 mm	19,90
CMB5529SDS Mango SDS PLUS coronas Ø 22-40 mm	22,55
CMB5545 Mango hexagonal 11 mm coronas Ø 45-160 mm	26,92
CMB5556SDS Mango SDS PLUS coronas Ø 45-160 mm	41,76

BROCA GUÍA Ø 6,35 x 107 mm



Ref. B8535

B8535
6,30 €

CORONA CORTACÍRCULOS DE 200 mm
200 mm
**PLADUR
ESCAYOLA**

- Coronas Cortacírculos multifunción con cuchillas ajustables.
- Para corte de círculos en techos, paredes y suelos. Recoge la viruta para realizar un trabajo limpio.
- Realiza cortes en: madera laminada, madera contrachapada, yeso laminado, planchas acrílicas, plomo, pizarra, revestimientos, etc...
- Para corte Aluminio, latón, chapas de metal hasta 1 mm de espesor.
- La medida mínima que se puede taladrar es la misma para todos los cortacírculos, 40 mm.
- Cuchilla CL12-BT002 instalada y CL12-BH002 de repuesto incluida en el maletín.

CORONA CORTACÍRCULOS 200 mm
TB-9600-200
241,20 €
REPUESTOS

CL12-BT002

CL12-BH002

	DESCRIPCIÓN	€
CL12-BH002	Cuchilla para todo tipo de maderas, pladur, paneles laminados, etc...	20,09
CL12-BT002	Cuchilla para yeso, escayola, falsos techos en general y metales hasta 1mm de espesor	25,43

CORONA CORTACÍRCULOS DE 220 y 285 mm

220 mm y 285 mm

**PLADUR
ESCAYOLA**



- Coronas Cortacírculos multifunción con cuchillas ajustables.
- Para corte de círculos en techos, paredes y suelos. Recoge la viruta para realizar un trabajo limpio.
- Realiza cortes en: madera laminada, madera contrachapada, yeso laminado, planchas acrílicas, plomo, pizarra, revestimientos, etc...
- Para corte Aluminio, latón, chapas de metal hasta 1 mm de espesor.
- La medida mínima que se puede taladrar es la misma para todos los cortacírculos, 40 mm.
- Cuchilla CL12HSS instalada

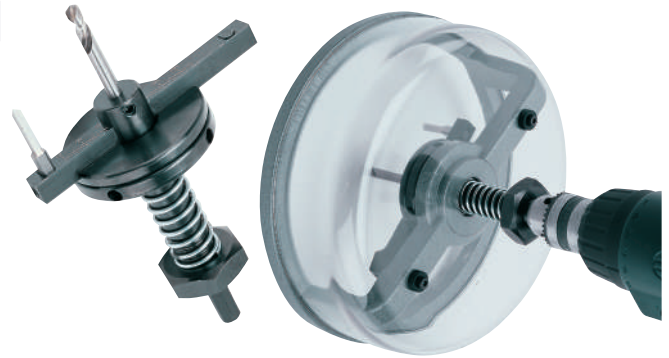

CORONA CORTACÍRCULOS 220 mm

CL220
252,53 €

CORONA CORTACÍRCULOS 285 mm

CL285
290,40 €

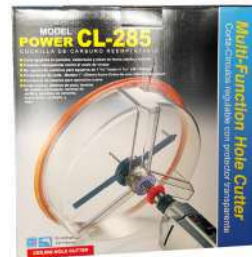

REPUESTOS PARA CORTACÍRCULOS CL220 Y CL285



CL12HSS: Cuchilla para Yeso, Pladur, Falsos techos en general, Madera, Panel laminado, Fenólico, etc..



CL12WID: Cuchilla para corte de Metales hasta 1mm de espesor.

	DESCRIPCIÓN	€
CL1	Tuerca hexagonal 220/285	9,22
CL2	Muelle compresion 220/285	2,59
CL3-220	Taza con rodamiento 220	92,16
CL3-285	Taza con rodamiento 285	137,21
CL4	Llave allen 220/285 (3 mm)	2,61
CL5	Plato fijador 220/285	17,95
CL6	Plato ajuste 220/285	7,68
CL7	Varilla ajuste 220/285	5,19
CL8-220	Eje vertical 220	40,99
CL8-285	Eje vertical 285	43,58
CL9	Llave combinada 220/285	7,68
CL10A	Contrapeso p/cl220-cl285-cl410 de 33mm	3,70
CL10B	Contrapeso p/cl220-cl285-cl410 de 40mm	4,19
CL10C	Contrapeso p/cl220-cl285-cl410 de 56mm	4,87
CL10D-220	Contrapeso p/cl220 de 74 mm	5,19
CL10D-285	Contrapeso p/cl285-cl410 de 74 mm	5,19
CL10E	Contrapeso p/cl285-cl410 de 95 mm	6,71
CL10F	Contrapeso p/cl285-cl410 de 120 mm	8,90
CL10-285	Juego balances coronas cl285 (6pcs)	15,26
CL11-220	Eje transversal para 220	17,95
CL11-285	Eje transversal para 285	25,32
CL12HSS	Cuchilla para cortacírculos HSS	20,53
CL12WID	Cuchilla para cortacírculos MD	26,91
CL13-220	Broca hss p/cortacirc. 220	17,13
CL13-285	Broca hss p/cortacirc. 285	17,70
CL14	Broca guía HSS 220/285	19,41

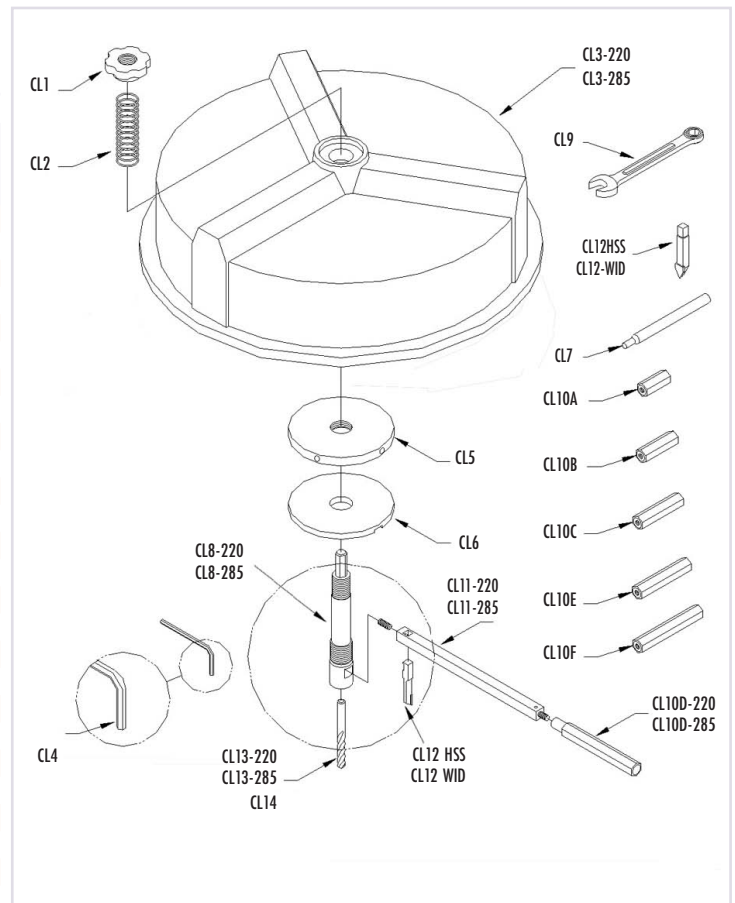

CORONA CORTACÍRCULOS DE Ø 410 mm
410 mm
**PLADUR
ESCAYOLA**



- Mayor amplitud de diámetros.
- Plaquita de Metal duro de geometría innovadora de alta resistencia.
- Mejor acabado de orificio.
- Los repuestos de las coronas 160 mm, 220 mm, 260 mm y 285 mm son válidos para la CL410 con excepción de los contrapesos CL10G y CL10H.
- Cuchilla CL12HSS instalada

CORONA CORTACÍRCULOS 410 mm
**CL410
493,77 €**
REPUESTOS

CL12HSS: Cuchilla para Yeso, Pladur, Falsos techos en general, Madera, Panel laminado, Fenólico, etc..

CL12WID: Cuchilla para corte de Metales hasta 1mm de espesor.

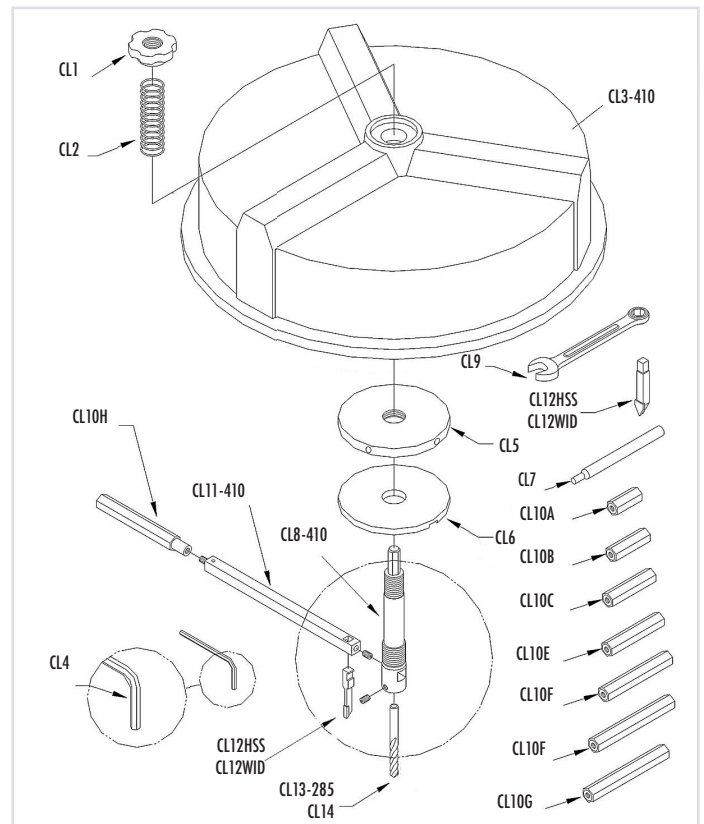
	DESCRIPCIÓN	€
CL1	Tuerca hexagonal 220, 285 y 410	9,22
CL2	Muelle compresion 220, 285 y 410	2,59
CL3-410	Taza con rodamiento 410	166,50
CL4	Llave allen 220/285 (3 mm)	2,61
CL5	Plato fijador 220, 285 y 410	17,95
CL6	Plato ajuste 220, 285 y 410	7,68
CL7	Varilla ajuste 220, 285 y 410	5,19
CL8-410	Eje vertical 410	61,43
CL9	Llave combinada 220, 285 y 410	7,68
CL10A	Contrapeso p/cl220-cl285-cl410 de 33 mm	3,70
CL10B	Contrapeso p/cl220-cl285-cl410 de 40 mm	4,19
CL10C	Contrapeso p/cl220-cl285-cl410 de 56 mm	4,87
CL10E	Contrapeso p/cl285-cl410 de 95 mm	6,71
CL10F	Contrapeso p/cl285-cl410 de 120 mm	8,90
CL10G	Contrapeso p/cl410 de 145 mm	10,99
CL10H	Contrapeso p/cl410 de 175 mm	13,92
CL11-410	Eje transversal para cl410	36,73
CL12HSS	Cuchilla para cortacírculos HSS	20,53
CL12WID	Cuchilla para cortacírculos MD	26,91
CL13-285	Broca guía metal duro 285 y 410	17,70
CL14	Broca guía HSS 285 Y 410	19,41



CORONA DE DIAMANTE PARA HORMIGÓN ARMADO CON SISTEMA DE CAMBIO POLY-CLICK

Ref. CDH

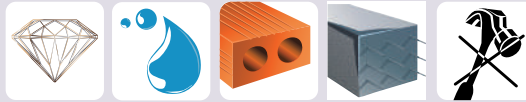

150 mm
CAPACIDAD
DE CORTE



- Trabajar siempre con agua.
- Saque la corona en rotación del orificio practicado. De lo contrario, el efecto palanca generado desprende las pastillas de diamante.
- Extraer el punzón guía una vez la corona ha penetrado en el material.
- Moderar el avance axial al alcanzar la varilla.
- Altas velocidades 2500 - 3000 R.P.M.
- Uso exclusivo en rotación.



1- Utilizar el punzón guía al iniciar el taladro. 2- Extraemos el punzón cuando la corona haya penetrado levemente.



	CDH	
	Ø mm	€
CDH25	25	118,84 *
CDH29	29	118,84 *
CDH32	32	118,84 *
CDH35	35	118,84 *
CDH38	38	118,84 *
CDH45	45	118,84 *
CDH50	50	131,75 *
CDH55	55	136,92 *
CDH60	60	142,09 *
CDH65	65	148,54 *
CDH70	70	161,46 *
CDH75	75	174,38 *
CDH80	80	187,29 *
CDH90	90	215,71 *
CDH100	100	245,41 *
CDH110	110	264,80 *
CDH120	120	284,17 *
CDH170	170	393,96 *
CDH220	220	527,00 *

El precio no incluye husillo, ni punzón centrador.

* Hasta fin de existencias



BOTE DE REFRIGERACIÓN

Capacidad: 1,1 l.

GBP	9,73 €
-----	--------

ACCESORIOS

	DESCRIPCIÓN	RANGO Ø mm	€
CDHAPH	Mango Hexagonal corto 90mm	25 - 45	129,16 *
CDHAPSDS	SDS PLUS corto 90mm	25 - 45	129,16 *
CDHAPH300	Mango Hexagonal Lt: 300 mm	25 - 45	135,63 *
CDHAPSDS300	SDS PLUS 300mm	25 - 45	135,63 *
CDHAGH	Mango Hexagonal corto 90mm	50 - 220	148,54 *
CDHAGSDS	SDS PLUS corto 90mm	50 - 220	148,54 *
CDHAGH300	Mango Hexagonal Lt: 300 mm	50 - 220	161,46 *
CDHAGSDS300	SDS PLUS 300mm	50 - 220	161,46 *
CDHBP	Punzón centrador	25 - 220	18,08 *

* Hasta fin de existencias

Coronas

Rosa

Nº1 EN TALADRADO PARA MATERIALES DE CONSTRUCCIÓN

GAMA BROCAS PARA PORCELÁNICO

Serie Estándar BW7	Serie Profesional BW9	Diamante Húmedo CPH	Diamante en seco CPS	Corona diamante en seco CSE	Diamante alto rendimiento
					
Pág. 464	463	466	465	582	462

GAMA BROCAS CILÍNDRICAS PARA PARED

CILÍNDRICO 

Serie Estándar BW1	Serie Profesional BW6	Serie Extra Profesional BW16	Delta 3 Plus BW35	Multiuso BW8
			<i>Delta 3 plus</i> 	
Pág. 468	470	473	474	467

GAMA BROCAS AMARRE SDS PLUS

SDS Plus 

Serie Estándar W08	Serie Profesional W05	Serie 4 puntas Extra Profesional W55	Serie Hormigón Armado Cabeza Integral de Metal Duro W88	Serie Hormigón Armado Cabeza Integral de Metal Duro W77	Multiuso Bajo Impacto W99
			<i>DeltaTOP</i> 		
Pág. 476	478	480	482	484	483

GAMA BROCAS AMARRE SDS MAX

SDS Max 

Serie Estándar QT	Serie Profesional AX	Serie Hormigón Armado Cabeza Integral de Metal Duro X4AX
		<i>X4</i> 
Pág. 487	488	489

